

ИНСТРУМЕНТЫ	3
МЕРЫ БЕЗОПАСНОСТИ	3
ОБЩИЙ ВИД КАЛИТКИ	4
КОМПЛЕКТАЦИЯ	5
МОНТАЖ КАЛИТКИ	6
ЭКСПЛУАТАЦИЯ	13
МОДЕРНИЗАЦИЯ	13

КАЛИТКА ОТДЕЛЬНО СТОЯЩАЯ

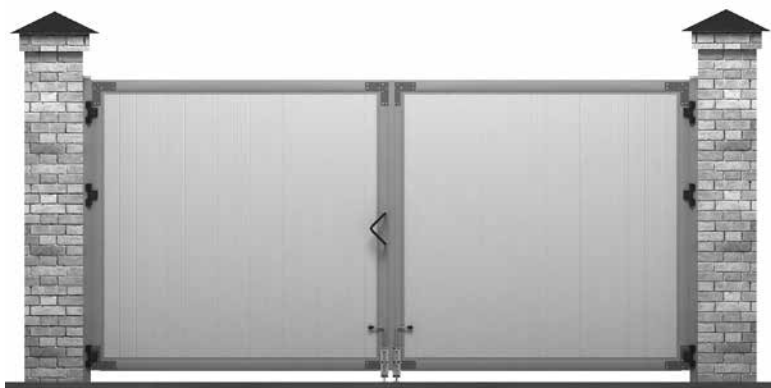

Руководство по монтажу и эксплуатации

СОДЕРЖАНИЕ

Инструменты	3
Меры безопасности	3
Общий вид калитки	4
Комплектация	5
Монтаж калитки	6
Монтаж навесных столбов.	6
Монтаж створки	7
Установка верхней перемычки	8
Установка алюминиевой ручки.	8
Монтаж бокового упора.	9
Установка «лежачего полицейского»	9
Особенности монтажа калитки на стальных столбах	10
Подготовка навесных столбов	10
Крепление крышки на навесные столбы	11
Монтаж навесных столбов.	11
Монтаж створки	11
Проверка движения калитки	12
Эксплуатация	13
Модернизация.	13

Компания DoorHan благодарит вас за приобретение нашей продукции. Мы уверены, что вы останетесь довольны качеством данного изделия.

Данная инструкция совместно с техническим каталогом DoorHan рекомендована для использования при сборке отдельно стоящей калитки DoorHan, ее эксплуатации и техническом обслуживании. В инструкции приведен рекомендуемый порядок выполнения работ по сборке калитки, а также ее безопасной эксплуатации и техническому обслуживанию. Выполнение инструкций обеспечит длительный срок работы оборудования и устранил возможность возникновения несчастных случаев при эксплуатации. Инструкции в данном руководстве не могут полностью гарантировать безопасность работы и не освобождают оператора от необходимости соблюдать все местные или национальные правила, законы и кодексы по технике безопасности.

Оператор несет ответственность за изучение и правильное понимание инструкции перед началом эксплуатации. Если вы потеряли инструкцию, следует запросить дополнительный экземпляр. Настоящее руководство должно всегда находиться у монтажника/оператора, чтобы при необходимости он мог проверить правильность эксплуатации оборудования.

Изготовитель не осуществляет непосредственного контроля за работой калитки, ее обслуживанием и размещением. Всю ответственность за безопасность эксплуатации и техническое обслуживание калитки несет оператор. Соблюдение оператором правил эксплуатации оборудования обеспечит безопасность не только оператора, но и находящихся рядом людей, животных или техники.

Компания DoorHan оставляет за собой право на внесение изменений в конструкцию калитки и в данную инструкцию. Содержание инструкции не может представлять собой основание для юридических претензий.

ИНСТРУМЕНТЫ

Дрель

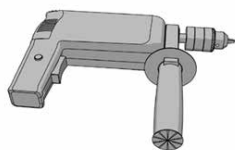

Клепальный инструмент

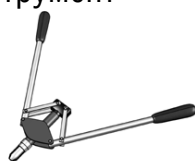

Рулетка 5 м

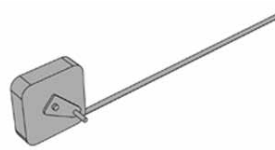

Резиновая киянка



Насадки на дрель М10

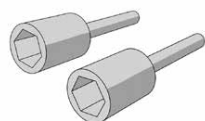

Строительный уровень 0,5 м



Набор сверл

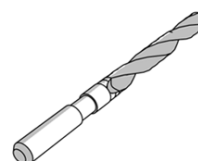

Маркер



Комплект слесарного инструмента



МЕРЫ БЕЗОПАСНОСТИ

Монтажные работы допускаются производить только в спецодежде, не стесняющей движений, а также в защитной каске и перчатках. При сверлении материалов, дающих отлетающую стружку, при рубке и резке металла следует применять защитные очки. Для защиты органов дыхания от строительной пыли — респиратор. Слесарные молотки и кувалды должны иметь гладкие, слегка выпуклые поверхности бойков, без выбоин, сколов, наклепа, сколов и трещин. Длина рукоятки молотка должна быть не менее 250 мм; молотки должны быть прочно надеты на рукоятки и закреплены клиньями. Все инструменты, имеющие заостренные концы для рукояток, должны иметь рукоятки длиной не менее 150 мм. Деревянные рукоятки должны быть стянуты бандажными кольцами. Ударные инструменты не должны иметь косых и сбитых затылков, трещин, заусенцев. Гаечные ключи не должны иметь трещин и забоин, должны соответствовать размерам гаек и головок болтов; губки ключей должны быть параллельны, не разработаны и не закатаны. Для переноски рабочего инструмента к месту работы необходимо применять специальную сумку или ящик. При работе для укладки инструмента следует использовать специальные пояса. Класть инструменты в карманы спецодежды запрещается.

МЕРЫ БЕЗОПАСНОСТИ ПРИ РАБОТЕ НА ВЫСОТЕ

Работы на высоте 1,5 м и более от поверхности пола относятся к работам, выполняемым на высоте. При работах на высоте следует пользоваться предохранительным монтажным поясом. В случае, когда нет возможности закрепления предохранительного пояса за элементы строительной конструкции, следует пользоваться страховочным канатом, предварительно заведенным за элементы строительной конструкции. Выполнение работ в данном случае производится тремя монтажниками. Приспособления и инструмент должны быть закреплены (привязаны) во избежание их падения при работе на конструкциях, под которыми расположены находящиеся под напряжением токоведущие части.

- Применение предохранительных поясов со стропами из металлической цепи при работе на конструкциях, под которыми расположены находящиеся под напряжением токоведущие части, ЗАПРЕЩЕНО.
- Подача вверх элементов конструкции, инструмента и монтажных приспособлений должна осуществляться с помощью «бесконечного каната». Стоящий внизу работник должен удерживать канат для предотвращения раскачивания груза и приближения к токоведущим частям.

Запрещается:

- стоять под лестницей, с которой производятся работы;
- подбрасывать какие-либо предметы для подачи работающему наверху. Подача должна осуществляться при помощи прочной веревки.

Меры безопасности при работе с использованием лестниц и стремянок

Приставные лестницы и стремянки должны быть снабжены устройством, предотвращающим возможность сдвига и опрокидывания

при работе. Нижние концы приставных лестниц и стремянок должны иметь оковки с острыми наконечниками для установки на грунте, а при использовании лестниц на гладких поверхностях (металле, плитке, бетоне) на лестницы надеваются башмаки из резины или другого нескользящего материала.

Запрещается:

- работать с приставной лестницы, стоя на ступеньке, находящейся на расстоянии менее 1 м от верхнего ее края;
- работать с механизированным инструментом с приставных лестниц;
- работать с двух верхних ступенек стремянок, не имеющих перил или упоров;
- находиться на ступеньках приставной лестницы или стремянки более чем одному человеку;
- стоять под лестницей, на которой производится работа;
- класть инструмент на ступени лестниц и стремянок.

Меры безопасности при работе с электроинструментом

К работе с электроинструментом допускаются лица, прошедшие специальное обучение и инструктаж на рабочем месте, имеющие соответствующую квалификационную группу по электробезопасности. При проведении монтажных работ следует пользоваться электроинструментом, работающим при напряжении не выше 380/220 В. Выбор класса электроинструмента производится в зависимости от категории помещения (по степени опасности поражения электротоком).

Металлический корпус электроинструмента, работающего при напряжении выше 42 В переменного тока и выше 110 В постоянного тока в помещениях с повышенной опасностью, особо опасных и в наружных установках, должен быть заземлен. Вилка подключения должна быть с заземляющим контактом. Подключать инструмент следует к электросети, имеющей заземление. Используемые удлинители должны иметь вилку и розетку с заземляющими контактами. При работе с таким инструментом следует пользоваться защитными средствами (резиновые перчатки, галоши). Защитные средства должны быть испытаны в установленном законодательством порядке. Перед началом работы следует производить:

- проверку комплектности и надежности крепления деталей; проверку внешним осмотром исправности кабеля (шнура), его защитной трубки и штепсельной вилки, целостности изоляционных деталей корпуса, рукоятки и крышек щеткодержателей, проверку наличия защитных кожухов и их исправности;
- проверку исправности цепи заземления между корпусом и заземляющим контактом штепсельной вилки;
- проверку четкости работы выключателя; проверку работы электроинструмента на холостом ходу.

Примечание: При работе применять только исправный инструмент, проверенный и опломбированный. При производстве работ не допускать переломов, перегибов электропровода, а также прокладки его в местах складирования конструкций, материалов, движения транспорта. При работе в дождливую погоду (при снегопаде) места прокладки кабеля и места производства работ электроинструментом должны быть оборудованы навесами.

Меры безопасности при проведении электромонтажных работ

Электромонтажные работы следует выполнять в соответствии с нормами «Правил устройства электроустановок» (ПУЭ) и с соблюдением требований «Правил техники безопасности при эксплуатации электроустановок потребителей» (ПТБ при эксплуатации электроустановок потребителей).

ОБЩИЙ ВИД КАЛИТКИ

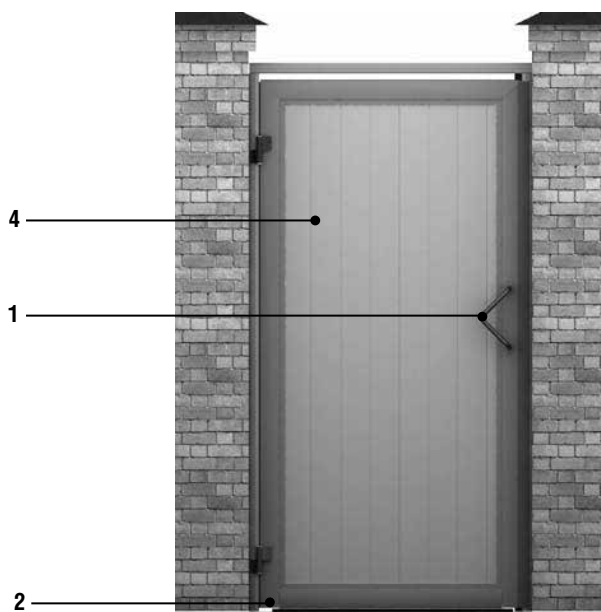

КОМПЛЕКТАЦИЯ

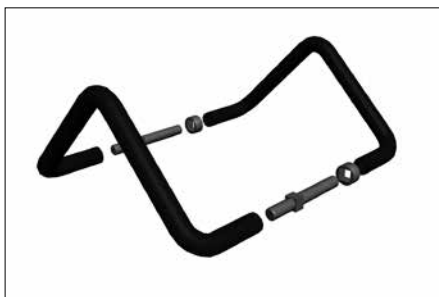

1. Ручка алюминиевая 1 шт.

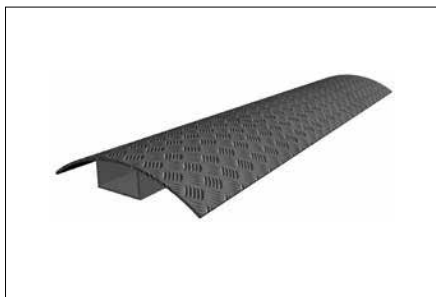

2. «Лежачий полицейский» 1 шт.**



3. Створка калитки в сборе 1 шт.

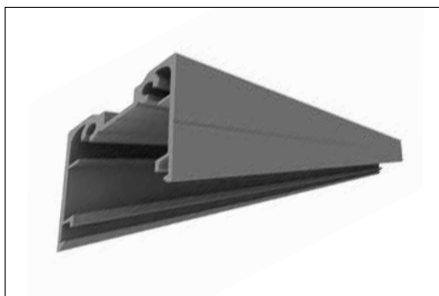

4. Профиль «корпус столба» 3 шт.**



5. Профиль «крышка столба» 3 шт.**



6. Профиль «крышка малая» 1 шт.**



7. Профиль «притвор малый» 1 шт.**



8. Держатель пружины 2 шт.



9. Анкерный болт ** шт.



10. Саморез 6,3 × 25 мм по металлу 4 шт.**



11. Саморез «глухарь» (8 × 70мм) * шт.



12. Дюбель * шт.



13. Саморез 6,3 × 38 мм 2 шт.



14. Заклепка 4,8 × 16 трубчатая * шт.

*Количество зависит от размера калитки

**Количество зависит от комплектации

МОНТАЖ КАЛИТКИ

МОНТАЖ НАВЕСНЫХ СТОЛБОВ



Вставьте в профиль «корпус столба» закладные элементы для крепления петель. Совместите отверстия закладных элементов с отверстиями в несущем профиле, сделанными на производстве.

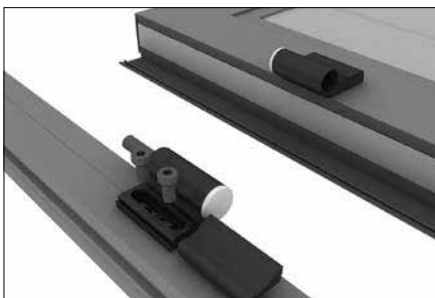

Установите на профиль «корпус столба» ответную часть петли.

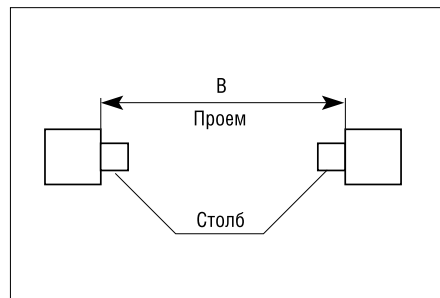

Установите монтажные столбы к столбам проема.

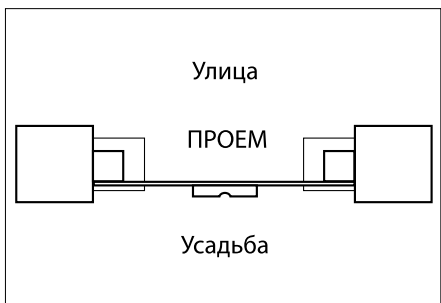

Строительным уровнем проверьте вертикальность расположения 2 перпендикулярных плоскостей каждого столба. Выставьте столбы относительно друг друга в одной плоскости с помощью уровней.

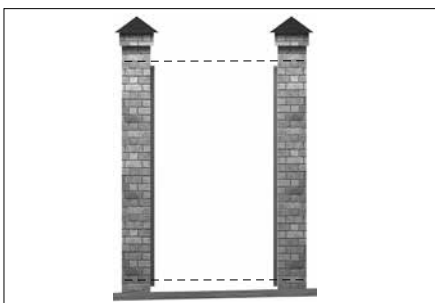

Установите столбы на одном уровне.



Просверлите сверлом 4 мм алюминиевый профиль «корпус столба» по всей высоте, с шагом не более 500 мм.

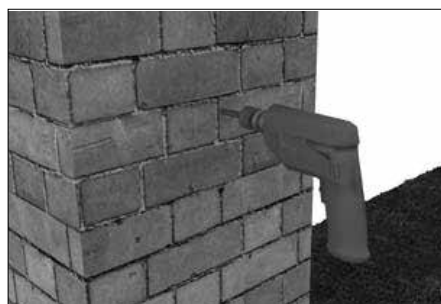

Просверлите намеченные отверстия в кирпичном столбе сверлом 12 мм. Забейте в стену дюбели.



Закрепите профиль «корпус столба» к притолоке при помощи саморезов.

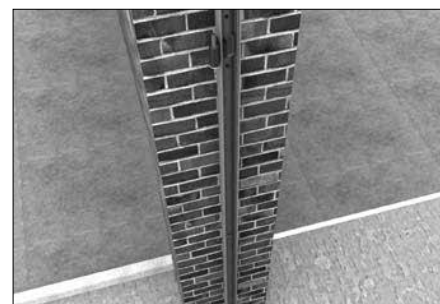

На алюминиевый профиль «корпус столба» установите профиль «крышка столба».



Установите второй профиль «корпус столба» по аналогии с первым.



На профиль «столб» установите профиль «притвор малый», зафиксируйте при помощи двух саморезов 6,3 x 38 для панелей ворот. Установка профиля «притвор малый» зависит от стороны открытия калитки.

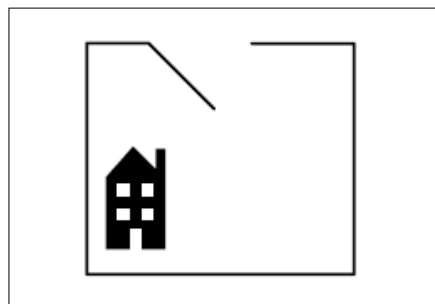
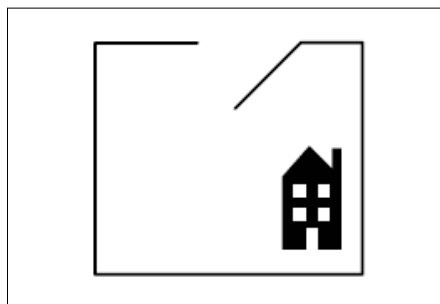
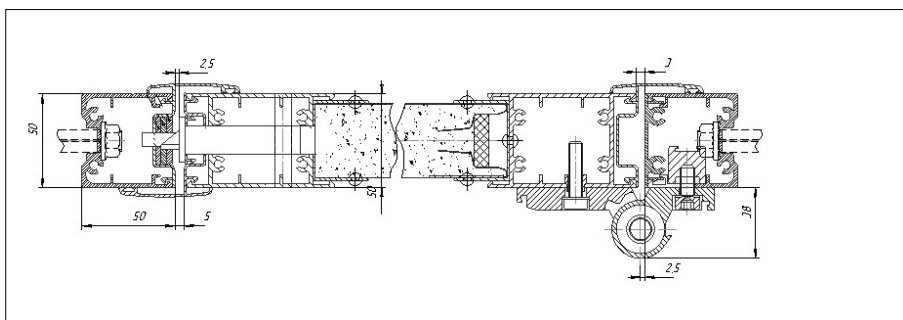

Внимание!
Крепление профиля «притвор малый» зависит от стороны установки петель. Профиль «притвор малый» устанавливается только при открытии калитки во внутрь.

На профиль «притвор малый» установите профиль «крышка малая». По аналогии установите второй столб.

МОНТАЖ СТОРКИ

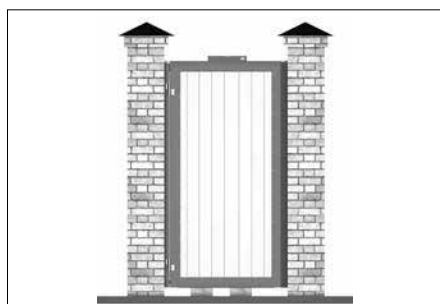

Поднесите створку к столбу. С помощью подкладок обеспечьте горизонтальность положения створки и необходимый просвет. Установите полотно калитки на петли.

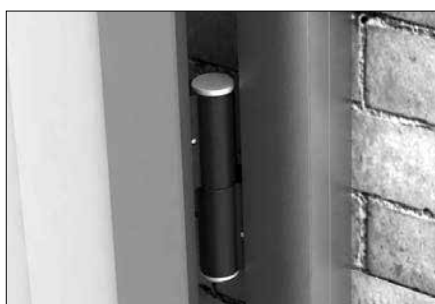

Откройте полностью створку. С внутренней стороны петли установите винты М6 x 12 с внутренним шестигранником для фиксации крышек петель. Затяните винты.

УСТАНОВКА ВЕРХНЕЙ ПЕРЕМЫЧКИ



Установите профиль «крышка столба» поперек установленным алюминиевым столбам.



Просверлите профиль «крышка столба» в местах стыка профиля «крышка столба» и специальных пазов профиля «корпус столба».

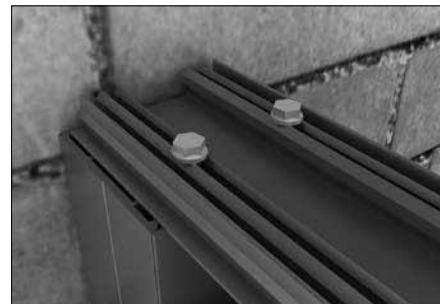

Закрепите профиль «крышка столба» к навесному столбу при помощи двух саморезов 6,3 x 25 мм по металлу для панелей ворот.



Сверху на профиль «крышка столба» установите профиль «корпус столба». Защелкните профиль.



УСТАНОВКА АЛЮМИНИЕВОЙ РУЧКИ

Ручка устанавливается на одну из створок. Монтаж ручки происходит со стороны усадьбы.



Разберите комплект ручек, вывернув винты, соединяющие их.



Вкрутите винты короткой частью в резьбовые отверстия ручки на глубину 2–3 мм.



На квадратную часть винта наденьте гайку.



Разметьте отверстия для установки ручки.



Просверлите 2 отверстия Ø12 в створке.



Вставьте винты с ручкой в отверстия в полотне распашных ворот. К винтам пристыкуйте вторую ручку.

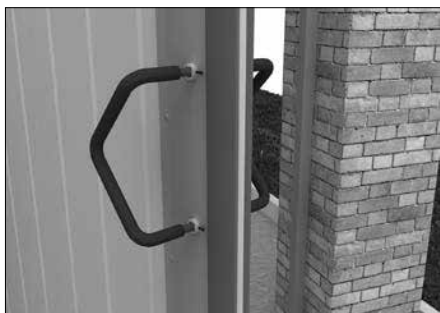

С помощью воротка попеременно закрутите оба винта по 3'5 мм за прием. Так как винты и ручки имеют правую и левую резьбу, то при вкручивании винта в первую ручку происходит одновременное вкручивание другого конца винта во вторую ручку.

МОНТАЖ БОКОВОГО УПОРА

Боковой упор устанавливается на дорожное покрытие сбоку от полотна калитки и предназначен для ограничения движения полотна при открывании калитки.



Разметьте место для бокового упора.



Просверлите 4 отверстия $\varnothing 13$ в дорожном покрытии.



Вбейте анкерные болты.

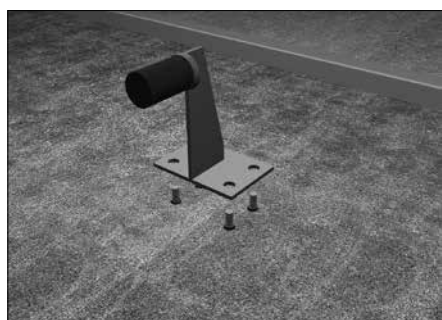

На анкерные болты наденьте основание корпуса бокового упора.



Затяните гайки.

УСТАНОВКА «ЛЕЖАЧЕГО ПОЛИЦЕЙСКОГО»

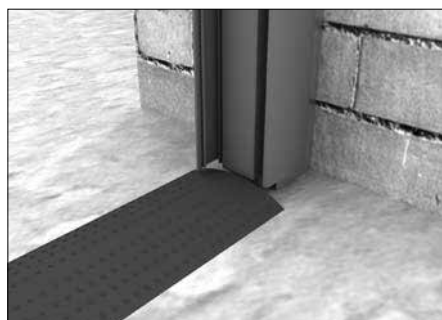

Установите «лежащий полицейский» в проеме калитки.

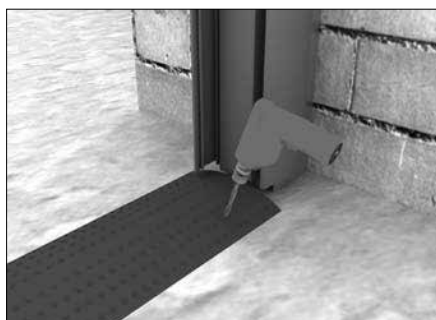

Просверлите 4 отверстия $\varnothing 13$ в дорожном покрытии и в «лежащем полицейском». Вбейте анкерные болты. Затяните гайки на анкерных болтах.

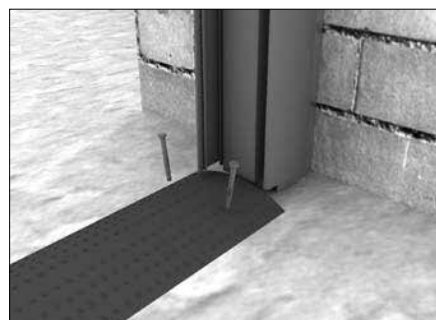



Монтаж калитки закончен.

ОСОБЕННОСТИ МОНТАЖА КАЛИТКИ НА СТАЛЬНЫХ СТОЛБАХ

Рассмотрим установку распашных ворот, устанавливаемых на стальные навесные столбы с 3-секционными петлями.

Изменения в комплектации:



1. Крышка столба 50 x 50 2 шт.

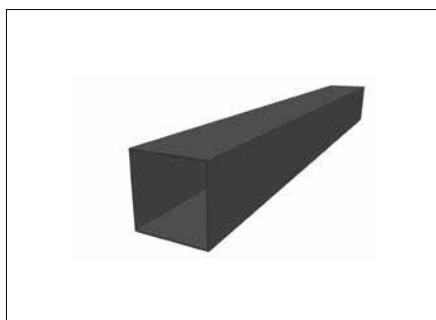

2. Труба 50 x 50 2 шт.



3. Кронштейн крепления к столбу *шт.

** количество в зависимости от размера калитки*

ПОДГОТОВКА НАВЕСНЫХ СТОЛБОВ

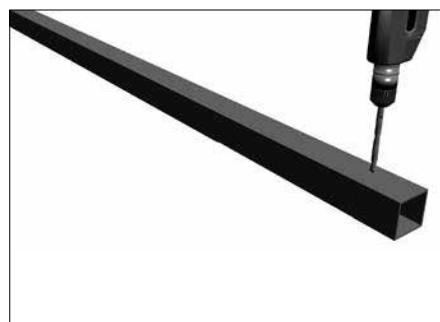

Сделайте отметки под крепление петель и просверлите отверстия $\varnothing 8$ мм. Нарежьте резьбу под винты крепления петли.

КРЕПЛЕНИЕ КРЫШКИ НА НАВЕСНЫЕ СТОЛБЫ



Установите на столб крышку и сделайте отметки по технологическим отверстиям в крышке столба и просверлите отверстия $\varnothing 4,8$ мм.

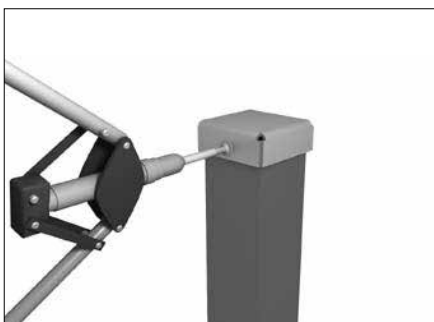

Закрепите крышку при помощи заклепок. Вторую крышку установите по аналогии с первой.

МОНТАЖ НАВЕСНЫХ СТОЛБОВ

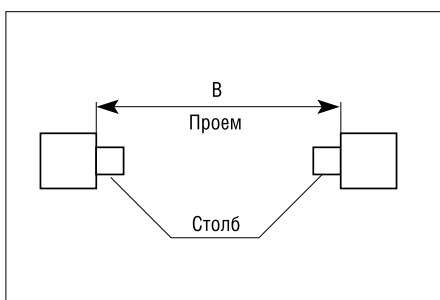

Установите монтажные столбы к столбам проема.



Строительным уровнем проверьте вертикальность расположения 2 перпендикулярных плоскостей каждого столба. Выставьте столбы относительно друг друга в одной плоскости с помощью уровней.

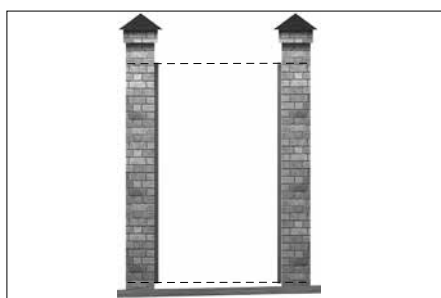
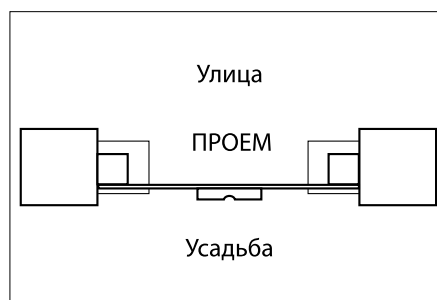

Установите столбы на одном уровне.



Прикрепите кронштейны крепления к столбу к навесным столбам при помощи 4 саморезов по металлу и к столбам проема с помощью анкерных болтов.



МОНТАЖ СТОРКИ

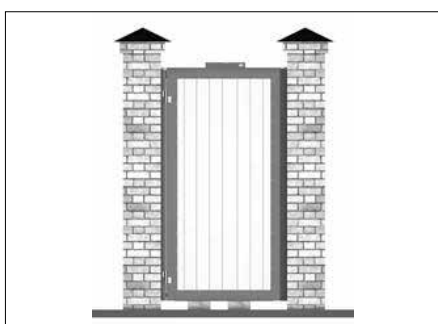

Поднесите створку к столбу. С помощью подкладок обеспечьте горизонтальность положения створки и необходимый просвет.



Закрепите петли на монтажных столбах при помощи винтов.



Задвиньте крышку в пазы на петле.



Откройте полностью створку. С внутренней стороны петли установите винты М6 х 12 с внутренним шестигранником для фиксации крышек петель. Затяните винты.

ПРОВЕРКА ДВИЖЕНИЯ КАЛИТКИ

После монтажа необходимо провести проверку движения калитки.

1. Калитка должна поворачиваться на петлях плавно, без рывков и скрипов. Усилие открывания вручную должно составлять от 200 гр.
2. Величина просвета под створкой должна быть одинаковой на всем пространстве движения калитки. Допустимое провисание створки — не более 5 мм.

ЭКСПЛУАТАЦИЯ

Правильно установленная и эксплуатируемая калитка гарантирует надежность и долговечность работы. Для продления срока службы вашей калитки следуйте данной инструкции.

Ручное открывание и закрывание калитки осуществляется только при помощи ручки.

Не прилагайте для открытия калитки большое усилие, передвигайте калитку плавно без резких рывков и толчков.

При использовании автоматического привода следует руководствоваться инструкциями, прилагаемыми к приводу.

Запрещается открывать калитку при сцепленном приводе.

Не допускайте детей к устройствам управления автоматизации калитки (электромеханическим замкам, кнопкам, пультам). Следите за тем, чтобы дети и животные не находились в зоне действия калитки во время ее работы.

Строго запрещено пересекать траекторию движения створки калитки во время ее открытия и закрытия, т.к. это может привести к серьезным травмам.

Не подвергайте калитку ударам и не препятствуйте ее свободному открытию и закрытию.

Запрещается устанавливать дополнительное оборудование или аксессуары, а также производить самостоятельно замену или регулировку отдельных частей без консультаций с изготовителем.

Следите за тем, чтобы во время перемещения створки калитки в проеме отсутствовали посторонние предметы, мусор и снег, т.к. это может привести к повреждению калитки.

Для обеспечения плавности хода калитки необходимо раз в полгода смазывать петли маслом.

В случае использования калитки не по назначению изготовитель не несет ответственность за ее целостность и правильную работу.

МОДЕРНИЗАЦИЯ

Запрещается устанавливать дополнительное оборудование или аксессуары, а также производить самостоятельно замену или регулировку отдельных частей без консультаций с изготовителем.

Рекомендуется использовать только оригинальные запасные части и аксессуары во время установки и дальнейшей эксплуатации калитки.

Изготовитель не несет ответственность за возможные травмы и вред, нанесенные людям, животным или вещам, в случае неавторизованной модификации.

DOORHAN[®]

Компания DoorHan благодарит вас за приобретение нашей продукции.
Мы надеемся, что вы останетесь довольны качеством данного изделия.

По вопросам приобретения, дистрибьюции и технического обслуживания
обращайтесь в офисы региональных представителей или центральный
офис компании по адресу:

143002, Россия, Московская обл., Одинцовский р-н
с. Акулово, ул. Новая, д. 120
Тел.: +7 (495) 933-24-00, 981-11-33
E-mail: Info@doorhan.ru
www.doorhan.ru